

Buitenarmaturen

- 
- hoogwaardig en corrosiebestendig
 - efficiënt en doelgericht lichtbeeld
 - instelbare behuizingen
 - lange levensduur

Robuuste buitenverlichting

Uitstekende volledig corrosiebestendige aluminium buitenarmaturen van Norton. Niet alleen voorzien van de laatste technologie op het gebied van led en lenstechniek, maar nu ook in nieuwe designs.

De uitbreidingen in het programma bieden nog meer mogelijkheden voor het aanlichten van objecten en gebouwen en het verlichten van terreinen, wegen, parken en andere openbare ruimten. De nieuw opgenomen designs maken het buitenprogramma van Norton geliefd bij architecten en installateurs met een focus op kwaliteit, vormgeving en duurzaamheid.

Kofferarmaturen



KFA LED 109



KFR LED 110



KFT LED 111



PTA LED 112

Schijnwerpers



SWL-A LED 114



SWL-S LED 115

Spacingtabellen

Voor spacingtabellen kofferarmaturen zie pagina 113.
Voor spacingtabel SWL-A zie pagina 116.

www.norton.nl/buitenarmaturen

“Ik gebruik altijd het KFA kofferarmatuur want dat is kwaliteit tegen een goede prijs.”

KFA LED

Mast- en wandmontage

Seriecode

Antraciet	3139
Grijs	3140

Lichtdiagram

KFA LED 2000 LM

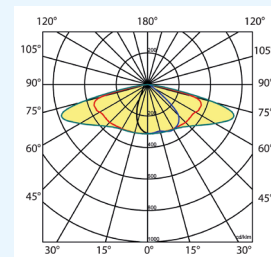
Extra specificaties

Omgevingstemp.	-40°C tot +55°C
Power factor	>0,9
CRI	>70
L90/B10	100.000 bij max. 25°C
MacAdam steps	<4,0

Opties

- DALI dimbaar
- andere lichtkleur (v.a. 25 stuks)

Toepassingsgebieden

- Openbare ruimte
- Parkeer- en bedrijfsterreinen
- Wegen, straten en pleinen
- Voetgangers- en fietspaden
- Kantoorgebouw
- Industrie

Meer info
www.norton.nl/kfa-led

De KFA LED is een hoogwaardig led armatuur met uitstekende lichttechnische eigenschappen voor het verlichten van openbare ruimten, parkeer- en bedrijfsterreinen en wegen. Het armatuur is zowel op een muursteun als mast te plaatsen. Bovendien zeer eenvoudig te monteren en uiterst onderhoudsvriendelijk. De KFA LED is zeer geschikt voor renovatie-, nieuwbouw- en infraprojecten.

Huis

Antraciet (RAL 7021) of grijs (RAL9006), corrosiebestendig, gepoedercoat aluminium. Inclusief geïntegreerde led, standaard in 4000K, en voorzien van 1,0 m snoer met deelbare connector.

Afscherming

Door middel van een 4 mm dikke plaat van gehard glas.

De KFA LED is zowel op een muursteun als mast te plaatsen (Ø 42-60 mm).

Door middel van de verstelbare montagemodule is het armatuur te bevestigen in verschillende hoeken. Geschikt voor mastopzet en mastaanzet.

Accessoires

Muursteun zie pagina 113.

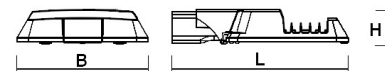

Norton	Model	EQ HME/ HPL/HQL	EQ HIE/ HPI/HCI	EQ HSE/ SON/NAV	EQ CF-L/PL-L/ DULUX-L	L	B	H
3139002713	KFA LED 72 AMBER 2700LM ANTRACIET	-	-	50W	-	454	235	95
3139002016	KFA LED 84 2000LM ANTRACIET	80W	-	-	36W	454	234	95
3139004016	KFA LED 84 4000LM ANTRACIET	125W	70W	70W	55W	454	234	95
3139005516	KFA LED 84 5500LM ANTRACIET	-	100W	100W	80W	454	234	95
3139011816	KFA LED 84 11800LM ANTRACIET	250W	250W	-	-	474	354	95
3139017016	KFA LED 84 17000LM ANTRACIET	400W	400W	250W	-	544	354	95
3140002016	KFA LED 84 2000LM GRIJS	80W	-	-	36W	454	234	95
3140004016	KFA LED 84 4000LM GRIJS	125W	70W	70W	55W	454	234	95
3140005516	KFA LED 84 5500LM GRIJS	-	100W	100W	80W	454	234	95
3140011816	KFA LED 84 11800LM GRIJS	250W	250W	-	-	544	354	95
3140017016	KFA LED 84 17000LM GRIJS	400W	400W	250W	-	474	354	95

Kijk voor meer uitvoeringen op onze website.

KFR LED

Decoratieve buitenverlichting



Seriecode 3160

Lichtdiagram

KFR LED 2000 LM

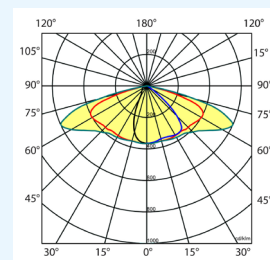

Extra specificaties

Omgevingstemp.	-40°C tot +55°C
Power factor	>0,9
CRI	>70
L90/B10	100.000 bij max. 25°C
MacAdam steps	<4,0

Opties

- DALI dimbaar
- andere lichtkleur (v.a. 25 stuks)

Toepassingsgebieden

- Openbare ruimte
- Parkeer- en bedrijfsterreinen
- Wegen, straten en pleinen
- Voetgangers- en fietspaden
- Kantoorgebouw
- Industrie

Meer info

www.norton.nl/kfr-led

De KFR LED is een decoratief buitenarmatuur met strakke ronde vormgeving dat geschikt is als park-, parkeer-, terrein- en gevelverlichting. De hoogwaardige leds verspreiden een uiterst efficiënt, doelgericht en betrouwbaar lichtbeeld. Het armatuur is zowel op een muursteun als mast te plaatsen. Bovendien zeer eenvoudig te monteren en uiterst onderhoudsvriendelijk.

Huis

Antraciet (RAL 7021), corrosiebestendig, gepoedercoat aluminium.

Inclusief geïntegreerde led, standaard in 4000K, en voorzien van 1,0 m snoer met deelbare connector.

Afscherming

Door middel van een 4 mm dikke plaat van gehard glas.

De KFR LED is zowel op een muursteun als mast te plaatsen (Ø 42-60 mm).

Door middel van de verstelbare montagemodule is het armatuur te bevestigen in verschillende hoeken. Geschikt voor mastopzet en mastaanzet.

Accessoires

Muursteun zie pagina 113.



Scan hier voor alle productinformatie.

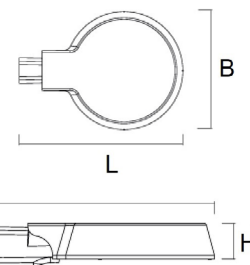

Norton	Model	EQ HME/ HPL/HQL	EQ HIE/ HPI/HCI	EQ HSE/ SON/NAV	EQ CF-L/PL-L/ DULUX-L	L	B	H
3160502016	KFR LED 84 2000LM ANTRACIET	80W	-	-	36W	460	330	75
3160504016	KFR LED 84 4000LM ANTRACIET	125W	70W	70W	55W	460	330	75
3160505516	KFR LED 84 5500LM ANTRACIET	-	100W	100W	80W	460	330	75

Kijk voor meer uitvoeringen op onze website.

KFT LED

Doelgericht lichtbeeld



Seriecode 3161

Lichtdiagram
KFT LED 2000 LM

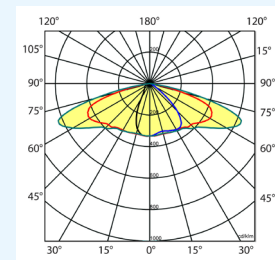

Extra specificaties

Omgevingstemp.	-40°C tot +55°C
Power factor	>0,9
CRI	>70
L90/B10	100.000 bij max. 25°C
MacAdam steps	<4,0

Opties

- DALI dimbaar
- andere lichtkleur (v.a. 25 stuks)

Toepassingsgebieden

- Openbare ruimte
- Parkeer- en bedrijfsterreinen
- Wegen, straten en pleinen
- Voetgangers- en fietspaden
- Kantoorgebouw
- Industrie

Meer info

www.norton.nl/kft-led

De KFT LED is een efficiënt en doelgericht buitenarmatuur met strakke vormgeving dat geschikt is als pleinverlichting, voor de verlichting van parkeerterreinen en als gevelverlichting. De hoogwaardige leds verspreiden een uiterst efficiënt, doelgericht en betrouwbaar lichtbeeld. Het armatuur is zowel op een muursteun als mast te plaatsen. Bovendien zeer eenvoudig te monteren en is uiterst onderhoudsvriendelijk.

Huis

Antraciet (RAL 7021), corrosiebestendig, gepoedercoat aluminium. Inclusief geïntegreerde led, standaard in 4000K, en voorzien van 1,0 m snoer met deelbare connector.

Afscherming

Door middel van een 4 mm dikke plaat van gehard glas.
De KFT LED is zowel op een muursteun als mast te plaatsen (Ø 42-60 mm).
Door middel van de verstelbare montagemodule is het armatuur te bevestigen in verschillende hoeken. Geschikt voor mastopzet en mastaanzet.

Accessoires

Muursteun zie pagina 113.



Scan hier voor alle productinformatie.

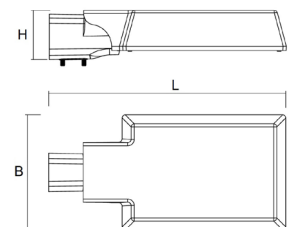

Norton	Model	EQ HME/ HPL/HQL	EQ HIE/ HPI/HCI	EQ HSE/ SON/NAV	EQ CF-L/PL-L/ DULUX-L	L	B	H
3161002016	KFT LED 84 2000LM ANTRACIET	80W	-	-	36W	443	215	92
3161004016	KFT LED 84 4000LM ANTRACIET	125W	70W	70W	55W	443	215	92
3161005516	KFT LED 84 5500LM ANTRACIET	-	100W	100W	80W	443	215	92

Kijk voor meer uitvoeringen op onze website.

PTA LED

Corrosiebestendig



Seriecode 3162

Lichtdiagram

PTA LED 3000 LM

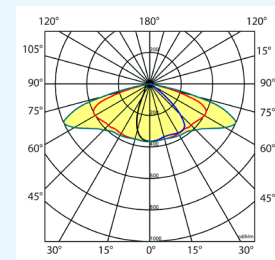

Extra specificaties

Omgevingstemp.	-40°C tot +55°C
Power factor	>0,9
CRI	>70
L90/B10	100.000 bij max. 25°C
MacAdam steps	<4,0

Opties

- DALI dimbaar
- andere lichtkleur (v.a. 25 stuks)

Toepassingsgebieden

- Openbare ruimte
- Parkeer- en bedrijfsterreinen
- Wegen, straten en pleinen
- Voetgangers- en fietspaden
- Kantoorgebouw
- Industrie

Meer info

www.norton.nl/pta-led

De PTA LED is een corrosiebestendig buitenarmatuur met een ranke vormgeving dat geschikt is voor o.a. algemene weg-, straat- en woonwijktoepassingen.

De hoogwaardige leds verspreiden een uiterst efficiënt, doelgericht en betrouwbaar lichtbeeld. Het armatuur is zowel op een muursteun als mast te plaatsen. Bovendien zeer eenvoudig te monteren en uiterst onderhoudsvriendelijk.

Huis

Antraciet (RAL 7021), corrosiebestendig, gepoedercoat aluminium.

Inclusief geïntegreerde led, standaard in 4000K, en voorzien van 1,0 m snoer met deelbare connector.

Afscherming

Door middel van een 4 mm dikke plaat van gehard glas.

De PTA LED is zowel op een muursteun als mast te plaatsen (Ø 42-60 mm).

Door middel van de verstelbare montagemodule is het armatuur te bevestigen in verschillende hoeken. Geschikt voor mastopzet en mastaanzet.

Accessoires

Muursteun zie pagina 113.



Scan hier voor alle productinformatie.

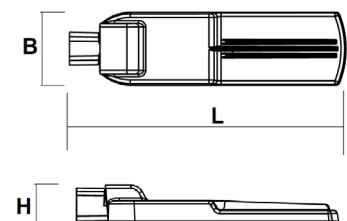

Norton	Model	EQ HME/ HPL/HQL	EQ HIE/ HPI/HCI	EQ HSE/ SON/NAV	EQ CF-L/PL-L/ DULUX-L	L	B	H
316203016	PTA LED 84 3000LM ANTRACIET	80W	-	50W	36W	610	160	85
316204516	PTA LED 84 4500LM ANTRACIET	125W	70W	70W	55W	610	160	85

Kijk voor meer uitvoeringen op onze website.

Spacingtabellen kofferarmaturen

Montagehoogte

Bepaal de montagehoogte (op een mast of muursteen) door gebruik te maken van de situatietekening en onderstaande tabel.

Aan de hand van de gewenste luxwaarde op de grond kunt u door middel van de tabel bepalen welke uitvoering u nodig heeft op basis van de lichtstroom.

Vuistregel

Terreinbreedte = 4 x masthoogte

Terreindiepte = 1 x masthoogte

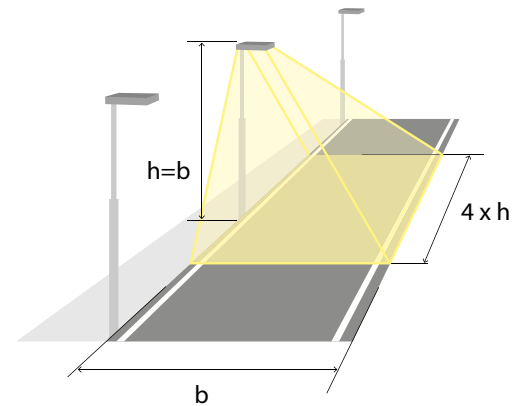

Lichtniveau KFA LED / KFR LED / KFT LED (lux)

Masthoogte (m)	4	5	6	7	8	9	10	11	12
2000 LM	16	10	8	5	-	-	-	-	-
2700 LM	18	12	10	7	5	-	-	-	-
4000 LM	31	20	15	10	7	-	-	-	-
5500 LM	-	28	19	15	11	9	8	7	5
11800 LM	-	-	-	-	23	19	15	12	10
17000 LM	-	-	-	-	32	25	21	17	15

Getal is gemiddelde luxwaarde op de grond bij montage van 1 armatuur.

Lichtniveau PTA LED (lux)

Masthoogte (m)	4	5	6	7	8	9	10	11	12
3000 LM	18	12	9	6	-	-	-	-	-
4500 LM	29	20	14	10	7	-	-	-	-

Getal is gemiddelde luxwaarde op de grond bij montage van 1 armatuur.

Verstelbare montage

KFA LED / KFR LED / KFT LED / PTA LED

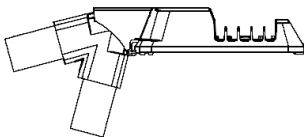

I 0 (+5)(-5) (+10)(-10) (+15)(-15) Ø42-60mm	O 0 (+5)(-5) (+10)(-10) (+15)(-15) Ø42-60mm
--	--

Accessoires



Muursteen
KFA LED / KFR LED
KFT LED / PTA LED antraciet
Artikelcode:
9120360

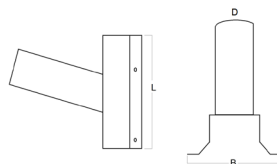

Opzetstuk 60-76MM
KFA LED / KFR LED
KFT LED / PTA LED antraciet
Artikelcode:
9120390



Muursteen
KFA LED / KFR LED
KFT LED / PTA LED grijs
Artikelcode:
9120350

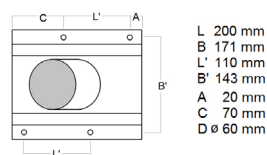

L 200 mm
B 171 mm
L' 110 mm
B' 143 mm
A 20 mm
C 70 mm
D ø 60 mm

SWL-A

Asymmetrische lens

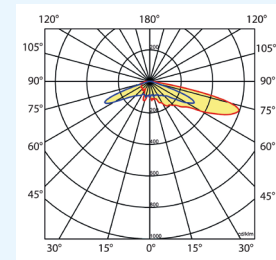

Seriecode 3142

Lichtdiagram
SWL-A 8300 LM

Extra specificaties

Omgevingstemp.	-20°C tot +40°C
Power factor	>0,9
CRI	>70
L80/B10	100.000 bij max. 25°C
MacAdam steps	<4,0

Opties

- DALI dimbaar
- Andere uitvoeringen

Toepassingsgebieden

- Kantoorgebouw
- Zorg
- Scholen
- Industrie

Meer info

www.norton.nl/swl-a

De SWL-A is een hoogwaardig led armatuur met een asymmetrische optiek en uitstekende lichttechnische eigenschappen voor het verlichten van openbare ruimten, terreinverlichting, de uitlichting van objecten en het aanlichten van gebouwen. Zeer eenvoudig te monteren, voorzien van verstelbare montagebeugel en uiterst onderhoudsvriendelijk.

Huis

Antraciet (RAL 7021), corrosiebestendig, gepoedercoat aluminium, inclusief lenzen met **asymmetrisch** lichtbeeld, standaard in 4000K. Inclusief 1,5 m snoer.

Afscherming

Door middel van een 5 mm dikke plaat van gehard glas.

De SWL-A is geschikt voor o.a. plafond- en wandmontage of montage op een lichtmast. Met behulp van de instelbare montagebeugel is het armatuur eenvoudig in verschillende hoeken te bevestigen (tot 360 graden).

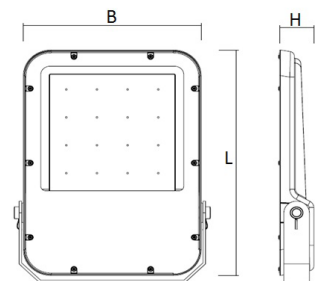

Norton	Model	EQ HIE/ HPI/HCI	EQ HSE/ SON/NAV	EQ CF-L/PL-L/ DULUX-L	L	B	H
3142002016	SWL-A 84 2000LM ANTRACIET	35W	50W	55W	281	204	46
3142004016	SWL-A 84 4000LM ANTRACIET	70W	70W	63W	281	204	46
3142008316	SWL-A 84 8300LM ANTRACIET	150W	150W	-	281	324	46
3142017016	SWL-A 84 17000LM ANTRACIET	250W	250W	-	485	354	67
3142023016	SWL-A 84 23000LM ANTRACIET	400W	400W	-	485	354	67

Kijk voor meer uitvoeringen op onze website.

SWL-S

Symmetrische lens



Seriecode 3143

Lichtdiagram
SWL-S 8300 LM

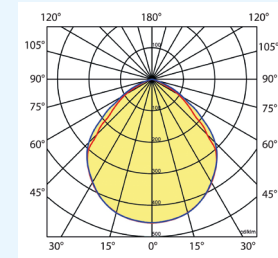

Extra specificaties

Omgevingstemp. -20°C tot +40°C
 Power factor >0,9
 CRI >70
 L80/B10 100.000
 bij max. 25°C
 MacAdam steps <4,0

Opties

- DALI dimbaar
- Andere uitvoeringen

Toepassingsgebieden

- Kantoorgebouw
- Zorg
- Scholen
- Industrie

Meer info

www.norton.nl/swl-s

De SWL-S is een hoogwaardig led armatuur met een symmetrisch optiek en uitstekende lichttechnische eigenschappen voor het verlichten van openbare ruimten en terreinverlichting, de uitlichting van objecten en het aanlichten van gebouwen. Zeer eenvoudig te monteren, voorzien van verstelbare montagebeugel en uiterst onderhoudsvriendelijk.

Huis

Antraciet (RAL 7021), corrosiebestendig, gepoedercoat aluminium, inclusief lenzen met **symmetrisch** lichtbeeld, standaard in 4000K. Inclusief 1,5 m snoer.

Afscherming

Door middel van een 5mm dikke plaat van gehard glas.

De SWL-S is geschikt voor o.a. plafond- en wandmontage of montage op een lichtmast. Met behulp van de instelbare montagebeugel is het armatuur eenvoudig in verschillende hoeken te bevestigen (tot 360 graden).

SWL-NS

De SWL is op aanvraag ook leverbaar in een narrow beam symmetrische uitvoering (SWL-NS).

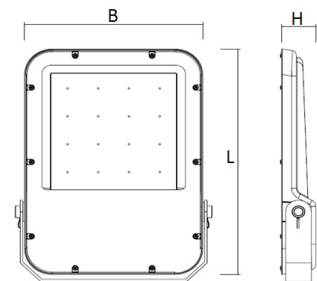

Norton	Model	EQ HIE/ HPI/HCI	EQ HSE/ SON/NAV	EQ CF-L/PL-L/ DULUX-L	L	B	H
3143002016	SWL-S 84 2000LM ANTRACIET	35W	50W	55W	281	204	46
3143004016	SWL-S 84 4000LM ANTRACIET	70W	70W	63W	281	204	46
3143008316	SWL-S 84 8300LM ANTRACIET	150W	150W	-	281	324	46
3143017016	SWL-S 84 17000LM ANTRACIET	250W	250W	-	485	354	67
3143023016	SWL-S 84 23000LM ANTRACIET	400W	400W	-	485	354	67

Kijk voor meer uitvoeringen op onze website.

Spacingtabel SWL-A

Montagehoogte

Bepaal de montagehoogte door gebruik te maken van de situatietekening en onderstaande tabel. Aan de hand van de gewenste luxwaarde op de grond kunt u door middel van de tabel bepalen welke SWL-A uitvoering u nodig heeft op basis van de lichtstroom.

Vuistregel

1 schijnwerper:

Terreinbreedte = 2 x masthoogte

Terreindiepte = 2 x masthoogte

2 schijnwerpers:

Terreinbreedte = 3 x masthoogte

Terreindiepte = 2 x masthoogte

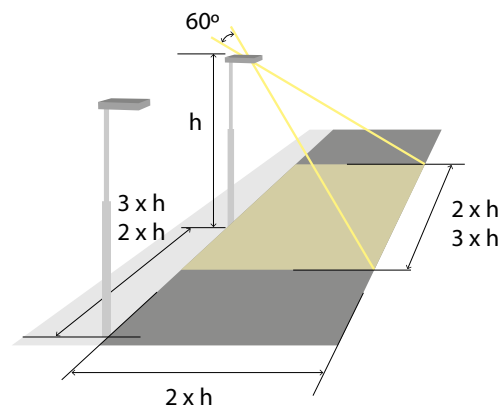

Lichtniveau SWL-A (lux)

Masthoogte (m)	4	5	6	7	8	9	10	11	12
2000 LM	8	6	-	-	-	-	-	-	-
4000 LM	13	10	8	7	-	-	-	-	-
8300 LM	-	-	13	11	9	7	5		
17000 LM	-	-	-	19	17	15	12	10	8
23000 LM	-	-	-	24	22	19	16	14	12

Getal is gemiddelde luxwaarde op de grond bij montage van 1 armatuur.